

ДИКТУМ

G700 2023

МИНИ-ТЕХНИКА



RU СДЕЛАНО
В РОССИИ

ДИКТУМ

Технические характеристики

DIKTUM G700



Мотор
Производство Zongshen
Модель GB750FE
Мощность 30/16,5 л.с/кВт
Крутящий момент 50 нм при 2500 об/мин
Запуск Электрический стартер
Кол-во цилиндров 2
Охлаждение Воздушное
Топливо Бензин АИ-95
Объём бака 16 литров / 20 литров*

Привод движения 4WD

Скорость 0-8 км/ч

Основные характеристики

Собственная масса 680 кг
Макс. грузоподъёмность 330-400 кг*
Гидросистема 22+22 Л/Мин (20 МПа)
Объём гидросистемы 41 литр

Шины

Стандартные 20x8,00-10

Стрела

Высота подъёма стрелы 2 метра

Клиренс 160 мм

* дополнительная опция

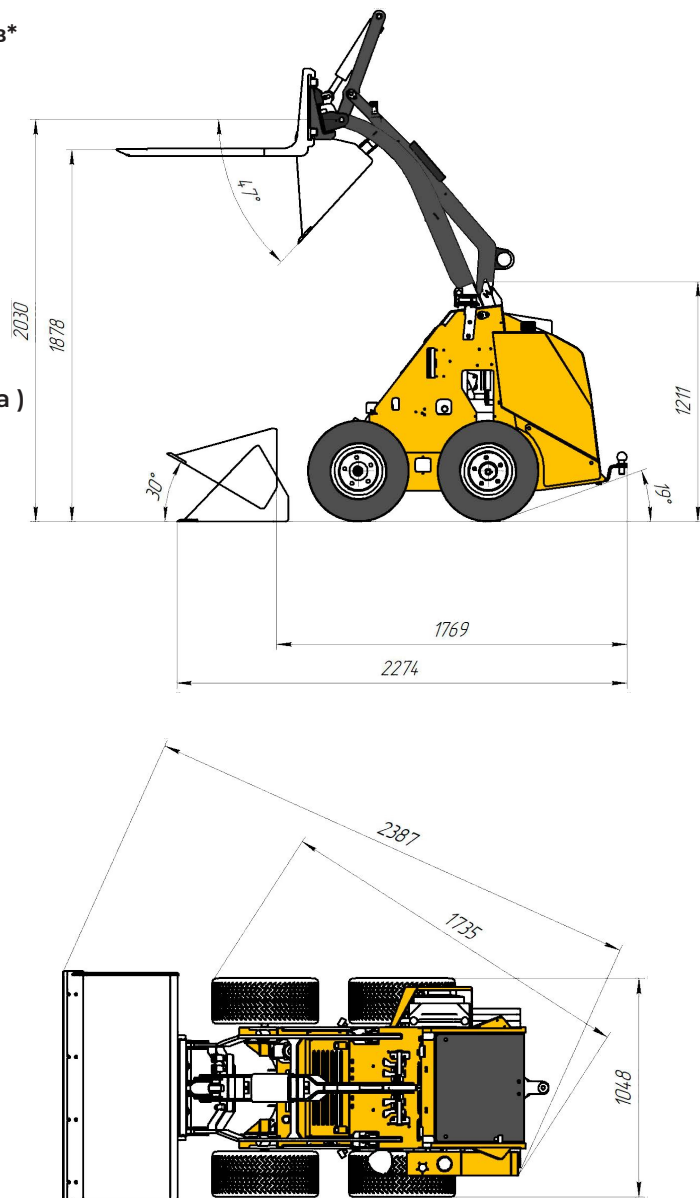

Технические характеристики

DIKTUM G700

Электрическая система

Вольтаж	12 V
Мощность АКБ	45 Ah

Максимальные габариты (L мм x B мм x H мм)

Standard	1554 x 1040 x 1189
----------	--------------------

Рабочий вес

680 кг

Грузоподъёмность (kg)*

Палетные вилы*

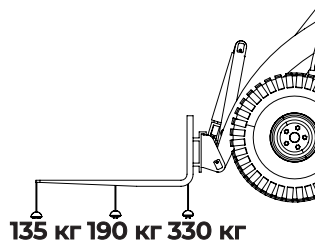

Палетные вилы **

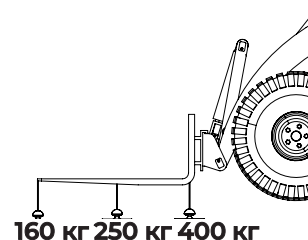

* При весе оператора 75 кг

** Учитывая противовесы вес 81 кг

DIKTUM G700

Жесткая конструкция стрелы – толстолистовой металл т14.

Усиленный корпус т6. Дополнительное охлаждение гидросистемы – маслоохладитель.

Бензобак 16 литров - до 8 часов непрерывной работы.

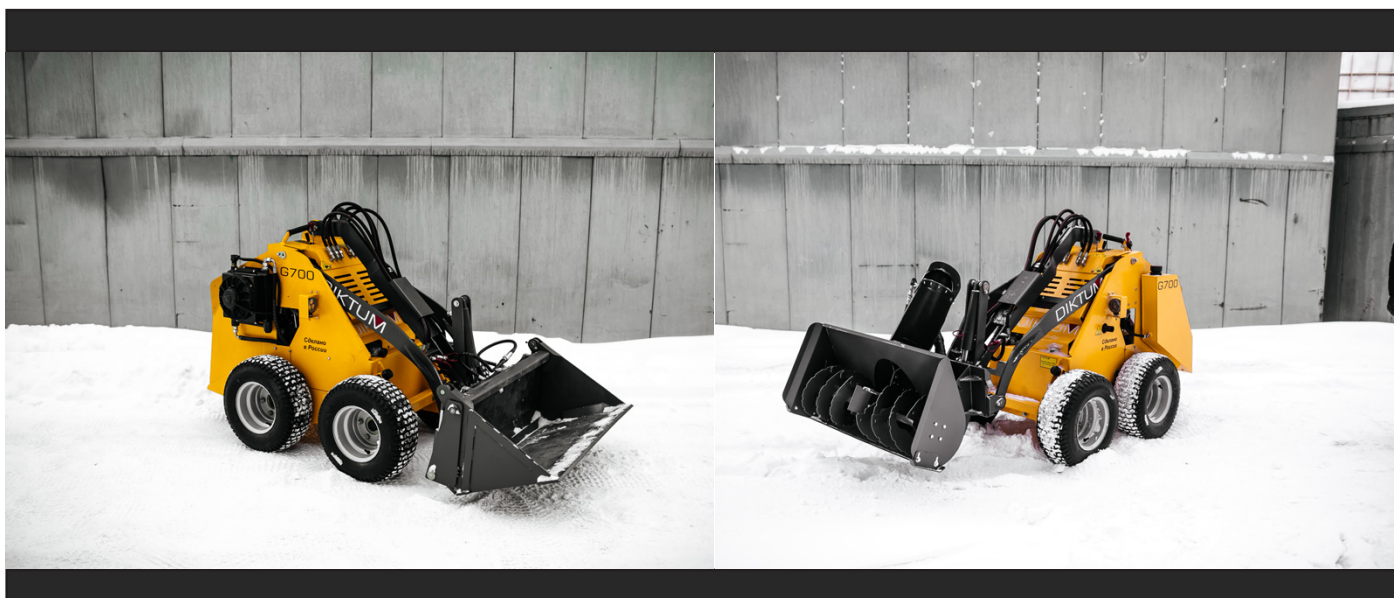

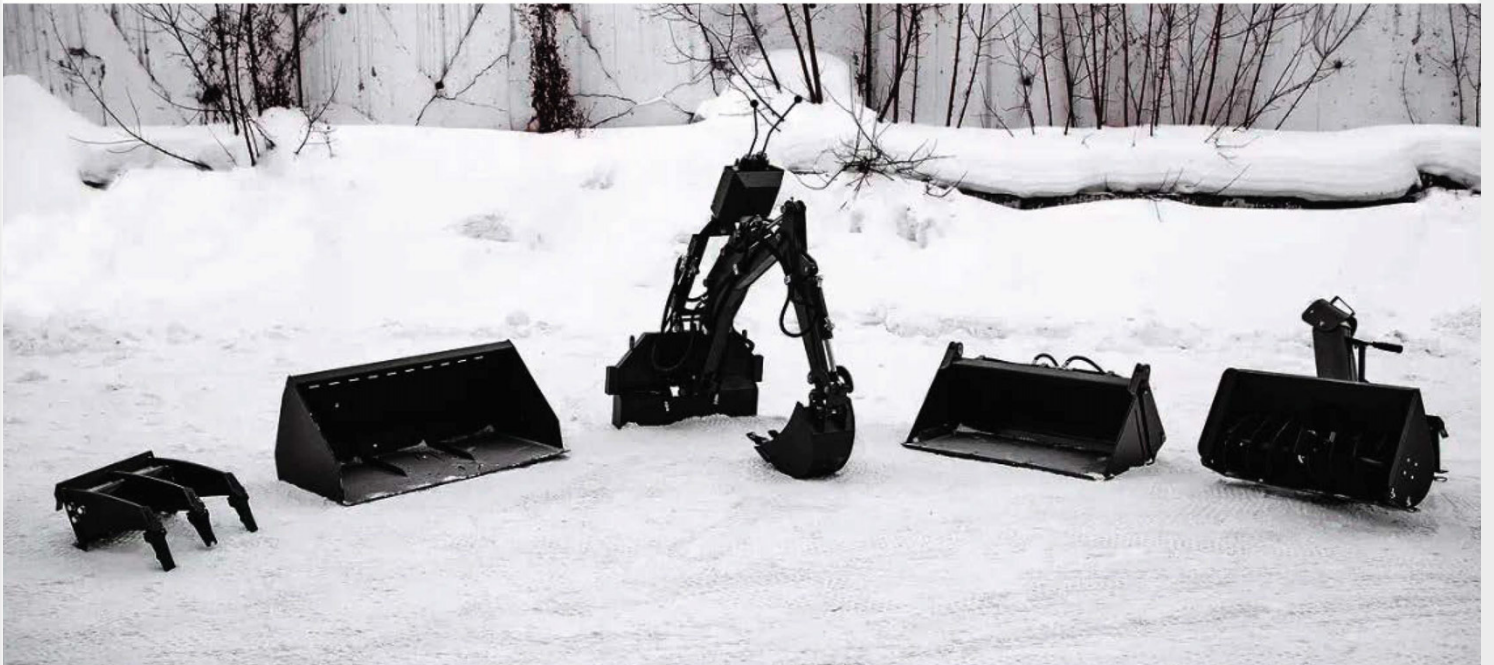

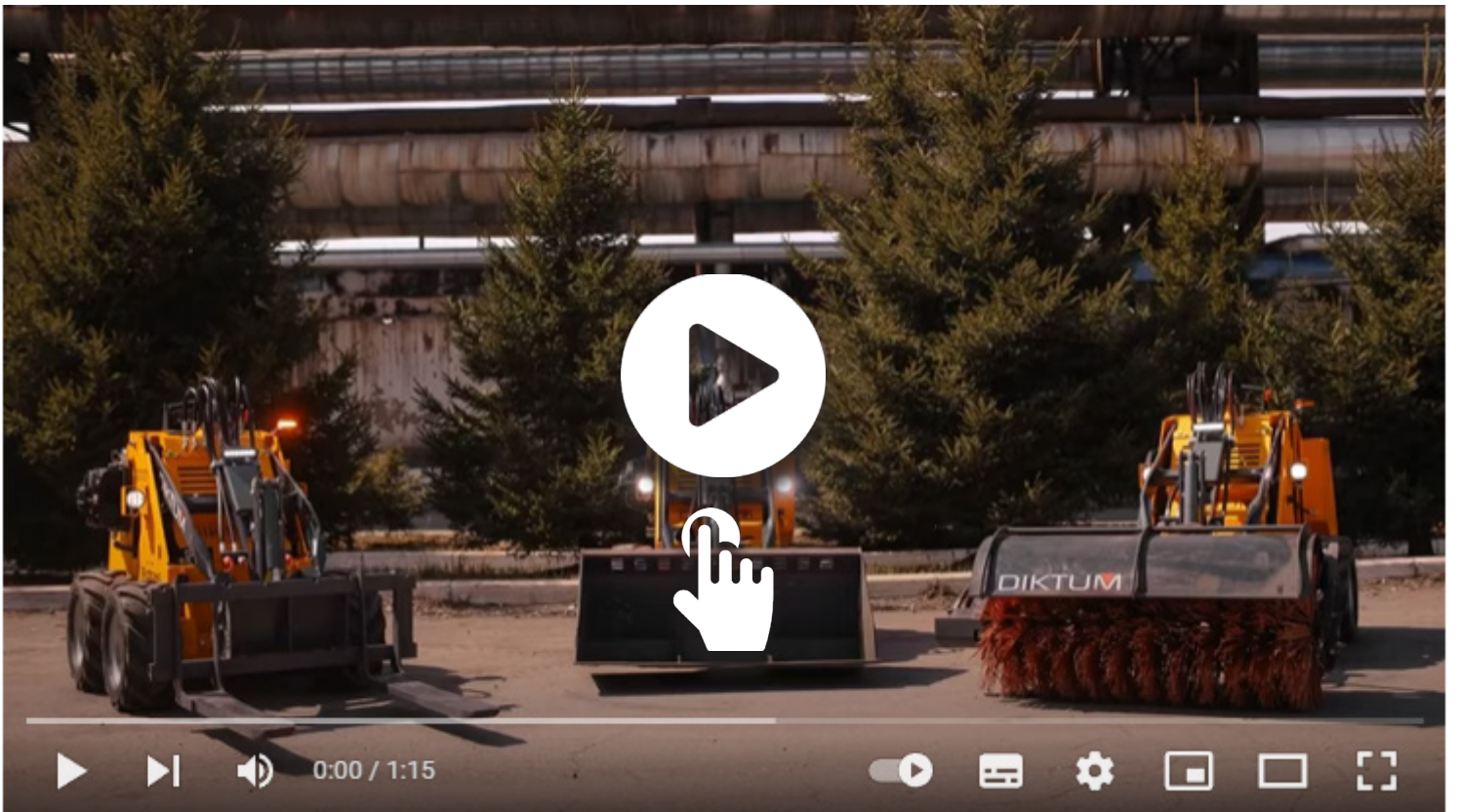

КОВШИ И НАВЕСНОЕ ОБОРУДОВАНИЕ



Щетка поворотная



Щетка бункерная



Траншеекопатель

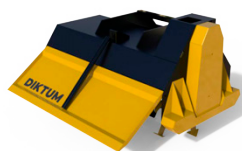

Вспахиватель



Гидромолот



Мульчер



Бункерная
Газонокосилка



Виброплита



Самосвальный
прицеп



Гидровращатель



В стоимость не входит буровой инструмент (шнек, удлинитель)

Погрузчики DIKTUM примечательны богатым выбором навесного оборудования, при помощи которого функционал техники можно расширить в несколько раз.

Техника отлично подходит для коммунальных и обслуживающих организаций, которые занимаются оборудованием парков тротуарами, и обслуживанием проезжих частей.

А также является наиболее практичным решением для подсобного хозяйства, малого строительства, планировки участка и ведения погрузочно-разгрузочных работ.



**Строительные
работы**



**Уборка
снега**

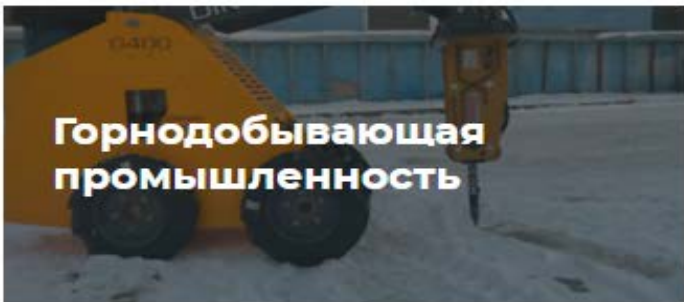

**Горнодобывающая
промышленность**



**Производственные
работы**



**Коммунальное
хозяйство**



**Ландшафтные
работы**

DIKTUM

**RU СДЕЛАНО
В РОССИИ**